

SMA 型连接器具有螺纹连接机构，特性阻抗 $50\Omega$ ，与半硬和柔软射电缆配用供要求高性能的微波设备和数字通信等应用场合用。SMA 的特点是尺寸小、性能优越、可靠性高、使用寿命长。

# SMA 系列



## 规格

塞斯曼通信

### 电气特性

● 标准阻抗	50 ohm
● 频率范围	0-12.4 GHz (软性电缆) 0-18 GHz (半刚性电缆)
● 电压定额值	RG-178: 170 VRMS (海平面最大值) RG-316, .085": 250 VRMS (海平面最大值) RG-142, .141": 335 VRMS (海平面最大值)
● 电介质耐压	RG-178: 500 VRMS (海平面最小值) RG-316, .085": 750 VRMS (海平面最小值) RG-142, .141": 1000 VRMS (海平面最小值)
● 电压驻波比	直形: 1.3 (最大值) 直角形: 1.5 (最大值)
● 导体电阻	内导体: 6 Milliohms (最大值) 外导体: 2 Milliohms (最大值)
● 绝缘体电阻	5000 megohms (最小值)

### 材料特性

部件名称	材质	镀层
主体, 金属配件	铜 (规格: QQ-B-626) 或无磁性不锈钢 (规格: QQ-S-764 # 303)	可根据要求选择镀镍或镀金 或钝化处理
内导体	阳: 铜 (规格: QQ-B-626) 阴: 镀铜 (规格: QQ-C-530)	镀金 镀金
绝缘体	氟塑料	无
垫圈	硅橡胶	无

注: 客户可根据需求, 提出其他材质/镀层的规格之要求。

### 机械特性

● 插入力	最大 2 in-lbs.
● 拔离力	最大 2 in-lbs.
● 螺帽拉力	最小 60 lbs
● 螺牙扭力	最小 15 in-lbs.
● 中心针推力	最小 6 lbs.
● 耐久力	至少可达 500 次拉拔数

### 接口配套尺寸

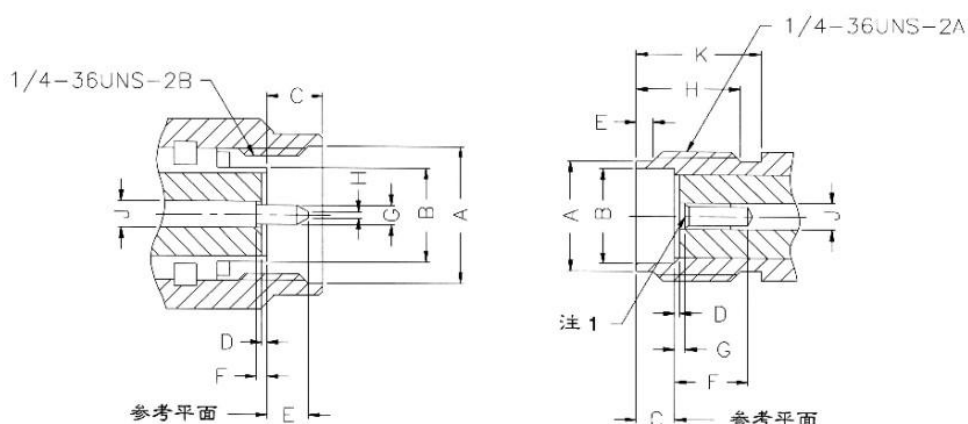

标注	插 头	
	毫米	英寸
	最小值	最大值
A	6.35	6.73
B	4.53	4.59
C	2.54	3.43
D	0.00	0.25
E	1.91	2.54
F	0.00	0.25
G	0.90	0.94
H	0.00	0.38
J	1.24	1.30

标注	插 座	
	毫米	英寸
	最小值	最大值
A	5.28	5.49
B	4.60	4.67
C	1.88	1.98
D	0.00	0.25
E	0.38	1.14
F	2.92	-
G	0.00	0.25
H	4.32	-
J	1.24	1.30
K	5.54	-

# SMA 系列

## 压接式连接器



塞斯曼通信

型号	主体编码	配接电缆编码
	SMA01-MS-C1	105
	电缆组装方式	CA05

注：配接电缆按编码查找，见90-91页；电缆组装方式见80-89页

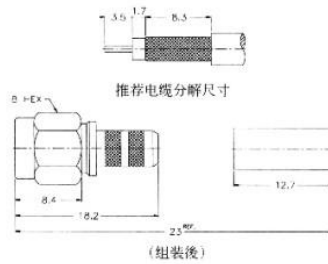

型号	主体编码	配接电缆编码
	SMA02-MS-C1	102
	电缆组装方式	CA05

注：配接电缆按编码查找，见90-91页；电缆组装方式见80-89页

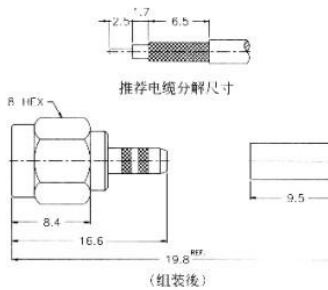

型号	主体编码	配接电缆编码
	SMA03-FS-C1	105
	电缆组装方式	CA05

注：配接电缆按编码查找，见90-91页；电缆组装方式见80-89页

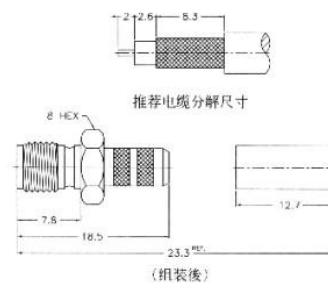

型号	主体编码	配接电缆编码
	SMA06-FBH-C1	102
	电缆组装方式	CA05

注：配接电缆按编码查找，见90-91页；电缆组装方式见80-89页

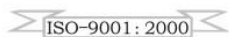
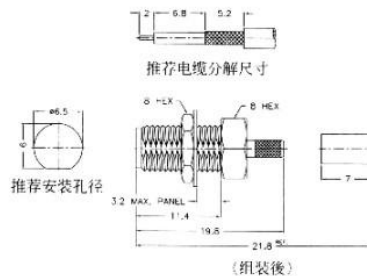

△单位：mm

www.sitesmartrf.com

# SMA 系列

## 压接式连接器



塞斯曼通信

主体编码	配接电缆编码
	102
电缆组装方式	CA05

注：配接电缆按编码查找，见90-91页；电缆组装方式见80-89页

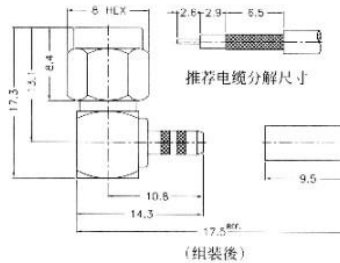

主体编码	配接电缆编码
SMA10-FPM4-C1	102
电缆组装方式	CA05

注：配接电缆按编码查找，见90-91页；电缆组装方式见80-89页

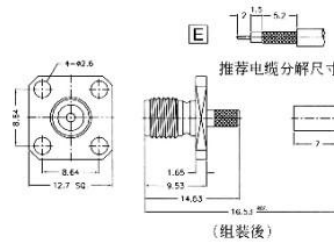

主体编码	配接电缆编码
SMA12-FPM2-C1	102
电缆组装方式	CA05

注：配接电缆按编码查找，见90-91页；电缆组装方式见80-89页

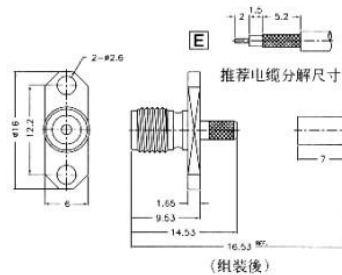

## 焊接式连接器

主体编码	配接电缆编码
SMA14-MS	156
电缆组装方式	CA02

注：配接电缆按编码查找，见90-91页；电缆组装方式见80-89页

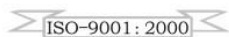
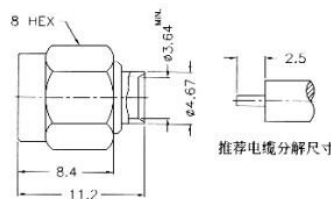

△单位：mm

www.sitesmartrf.com

# SMA 系列

## 焊接式连接器



塞斯曼通信

型号	主体编码	配接电缆编码
	SMA15-MS	156
	电缆组装方式	CA02

注：配接电缆按编码查找，见90-91页；电缆组装方式见80-89页

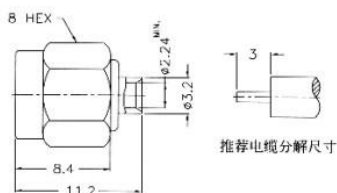

型号	主体编码	配接电缆编码
	SMA16-FS	155
	电缆组装方式	CA02

注：配接电缆按编码查找，见90-91页；电缆组装方式见80-89页

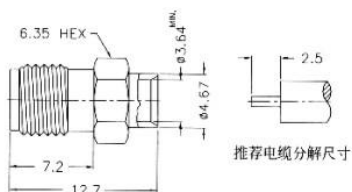

型号	主体编码	配接电缆编码
	SMA17-FS	155
	电缆组装方式	CA02

注：配接电缆按编码查找，见90-91页；电缆组装方式见80-89页

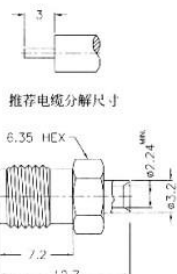

型号	主体编码	配接电缆编码
	SMA18-FBH	156
	电缆组装方式	CA02

注：配接电缆按编码查找，见90-91页；电缆组装方式见80-89页

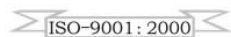
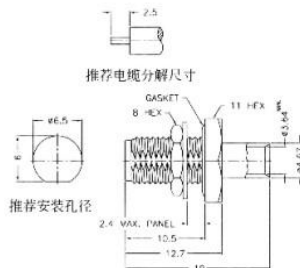

△单位：mm

www.sitesmartrf.com

# SMA 系列

## 焊接式连接器



塞斯曼通信

型号	主体编码	配接电缆编码
	SMA20-FPM4	156
	电缆组装方式	CA02

注：配接电缆按编码查找，见90-91页；电缆组装方式见80-89页

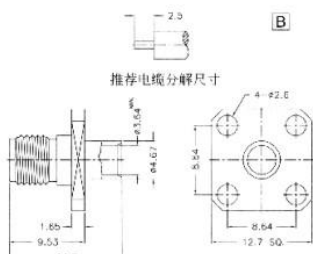

型号	主体编码	配接电缆编码
	SMA21-FPM4	155
	电缆组装方式	CA02

注：配接电缆按编码查找，见90-91页；电缆组装方式见80-89页

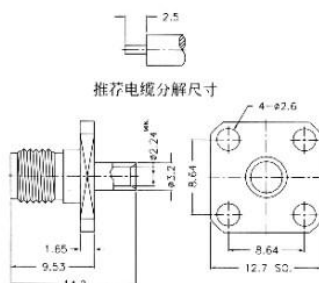

型号	主体编码	配接电缆编码
	SMA23-FPM2	155
	电缆组装方式	CA02

注：配接电缆按编码查找，见90-91页；电缆组装方式见80-89页

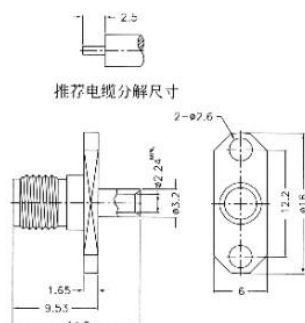

型号	主体编码	配接电缆编码
	SMA24-MR	155
	SMA24-MR	156
电缆组装方式	CA04	

注：配接电缆按编码查找，见90-91页；电缆组装方式见80-89页

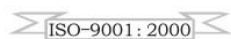
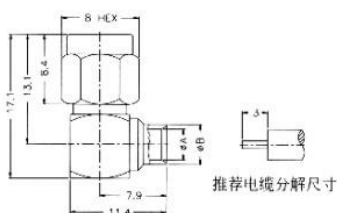

△单位：mm

www.sitesmartrf.com

# SMA 系列

## 印刷电路板用连接器



塞斯曼通信

型号	主体编码	配接电缆编码
		SMA25-FPF
安装孔径尺寸见79页, PCB01		

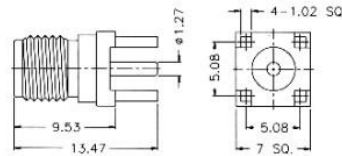

型号	主体编码	配接电缆编码
		SMA26-FRPF
安装孔径尺寸见79页, PCB01		

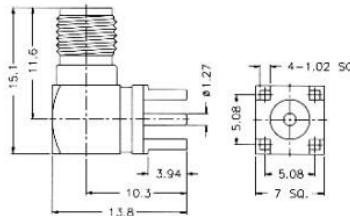

型号	主体编码	配接电缆编码
		SMA27-FRPF
安装孔径尺寸见79页, PCB01		

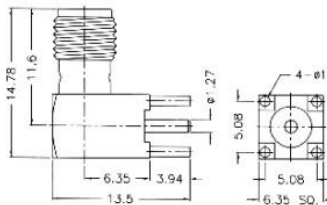

## 面板安装焊接用连接器-半圆端子

塞斯曼通信

型号	主体编码	配接电缆编码
		SMA43-FPM4

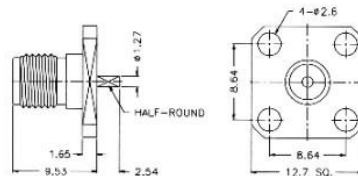

ISO-9001:2000

△单位: mm

www.sitesmartrf.com

# SMA 系列

## 穿墙焊接式连接器



塞斯曼通信

型号	主体编码	配接电缆编码
	SMA28-FBH	

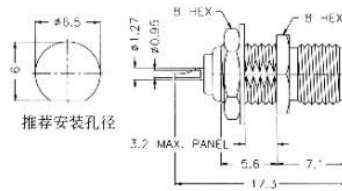

型号	主体编码	配接电缆编码
	SMA29-FBH	

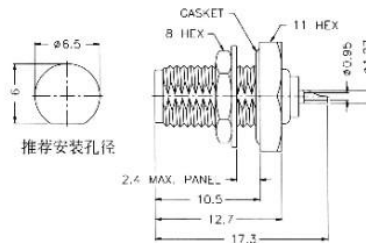

## 面板安装焊接用连接器

型号	主体编码	配接电缆编码
	SMA33-MPM4	

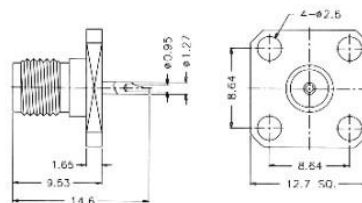

型号	主体编码	配接电缆编码
	SMA34-MPM2	

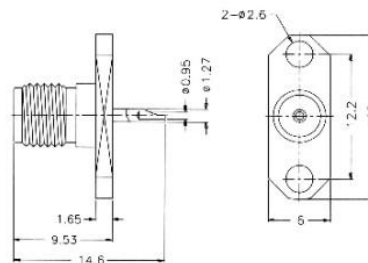

ISO-9001:2000

△单位: mm

www.sitesmartrf.com

# SMA 系列



## 面板安装焊接用连接器-氟塑料加长型

塞斯曼通信

型号	主体编码	配接电缆编码
	SMA37-FPM4	

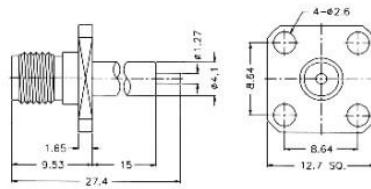

型号	主体编码	配接电缆编码
	SMA38-FPM2	

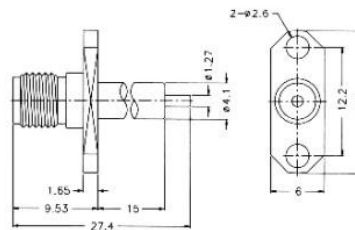

## 面板安装焊接用连接器-剖沟式端子

型号	主体编码	配接电缆编码
	SMA41-FPM4	

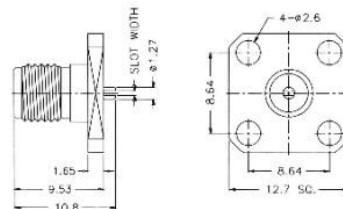

型号	主体编码	配接电缆编码
	SMA42-FPM2	

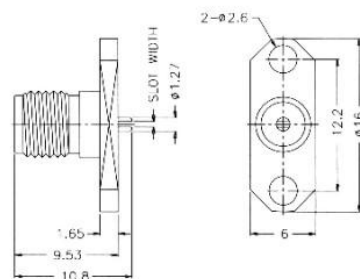

ISO-9001:2000

△单位: mm

www.sitesmartrf.com

# SMA 系列



## 面板安装焊接用连接器-薄片式端子

塞斯曼通信

型号	主体编码	配接电缆编码
		SMA47-FPM4

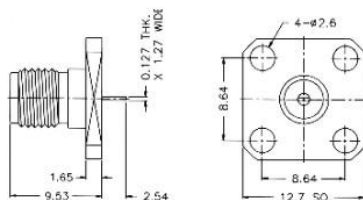

型号	主体编码	配接电缆编码
		SMA48-FPM2

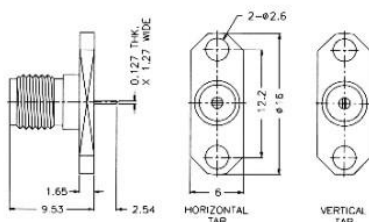

## 系列内转接头

型号	主体编码	配接电缆编码
		SMA49-MMS

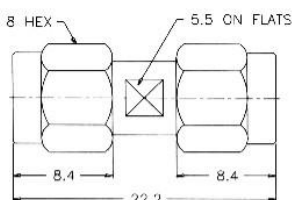

型号	主体编码	配接电缆编码
		SMA50-FFS

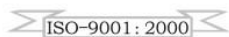
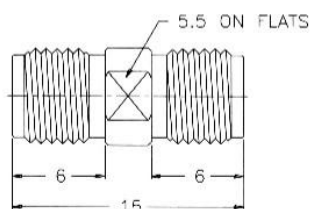

△单位: mm

www.sitesmartrf.com

# SMA 系列



## 面板安装用连接器-中心端子低于面板形

塞斯曼通信

型号	主体编码	配接电缆编码
	SMA46-FPM2	

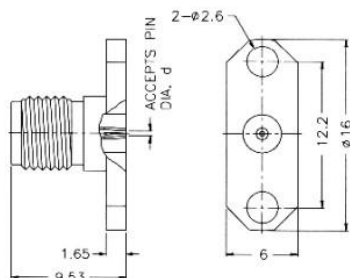

## 系列内转接头

型号	主体编码	配接电缆编码
	SMA51-FFS	

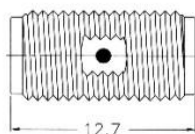

型号	主体编码	配接电缆编码
	SMA53-MFS	

